

Volume P31	
Escavação (m2)	287.16
Escavação (m3)	19927.80
Acumulativo Escavação (m3)	1246807.82

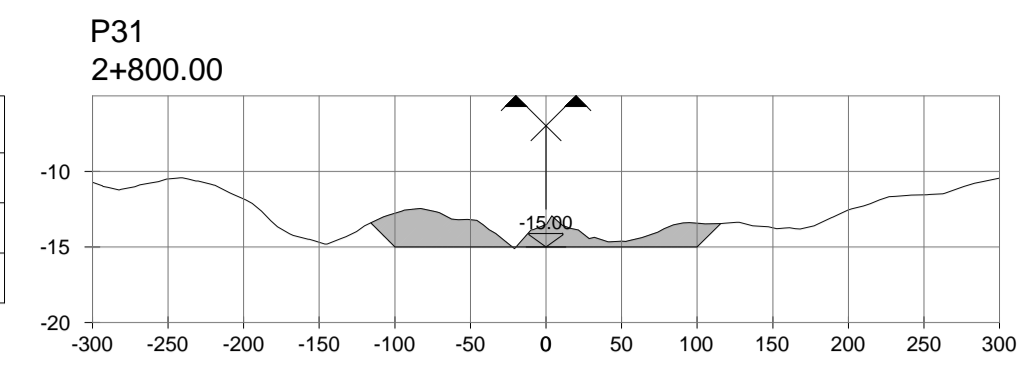

Volume P40	
Escavação (m2)	273.26
Escavação (m3)	31870.32
Acumulativo Escavação (m3)	1394948.17

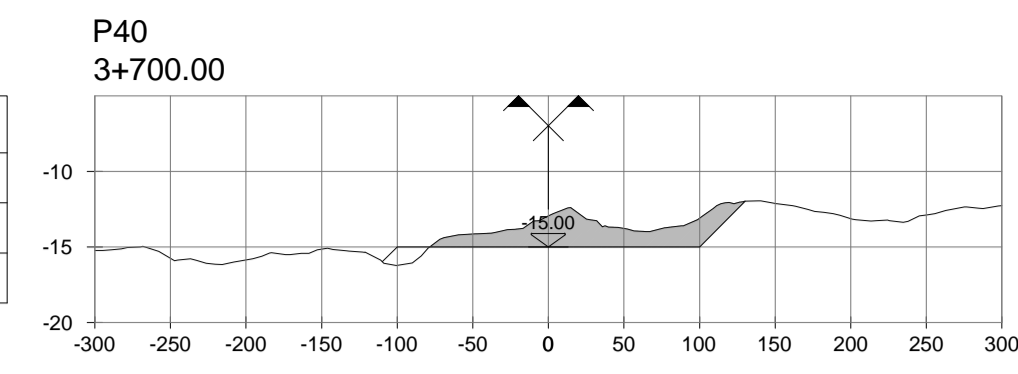

Volume P49	
Escavação (m2)	268.74
Escavação (m3)	24993.46
Acumulativo Escavação (m3)	1657329.85

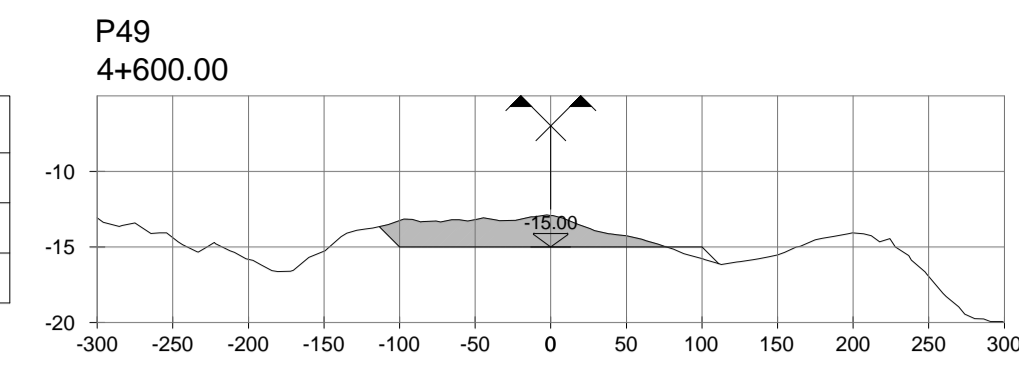

Volume P57	
Escavação (m2)	0.00
Escavação (m3)	29.03
Acumulativo Escavação (m3)	1739064.62

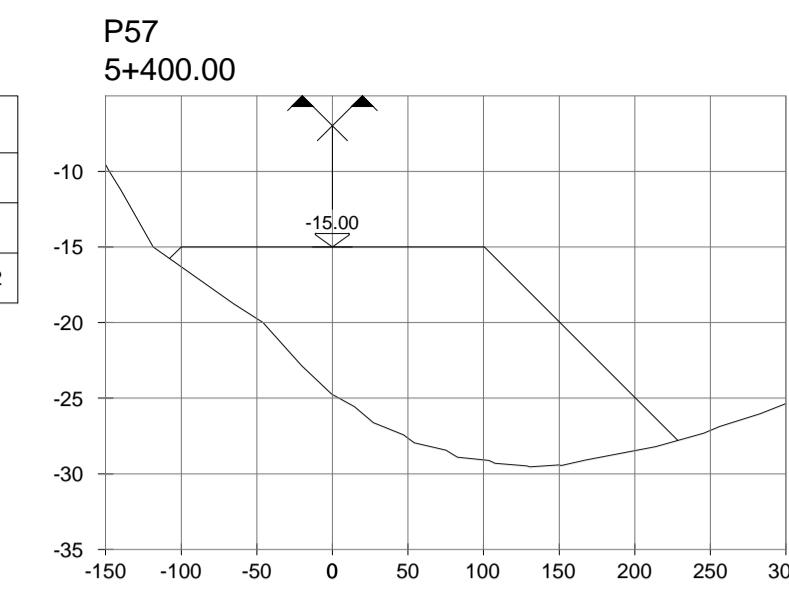

Volume P32	
Escavação (m2)	65.85
Escavação (m3)	17650.32
Acumulativo Escavação (m3)	1264458.14

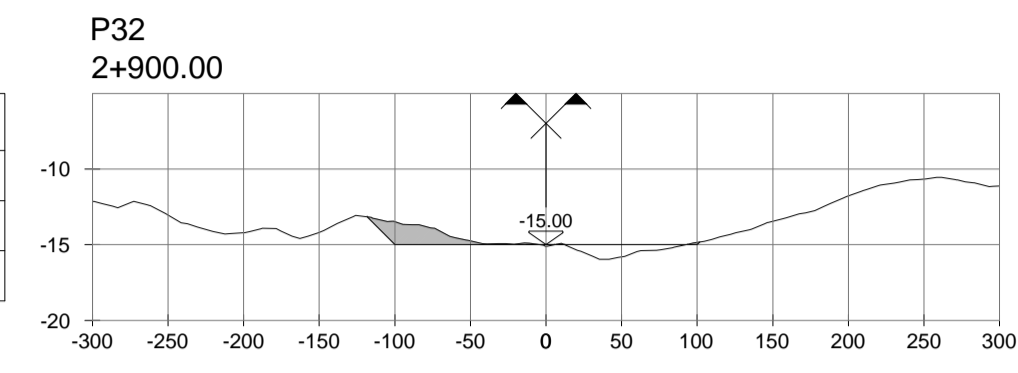

Volume P41	
Escavação (m2)	281.65
Escavação (m3)	27740.44
Acumulativo Escavação (m3)	1422688.61

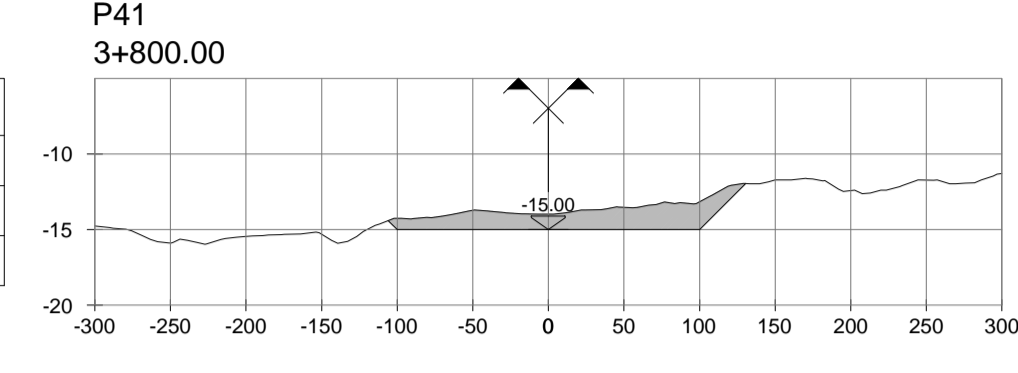

Volume P50	
Escavação (m2)	198.45
Escavação (m3)	23358.44
Acumulativo Escavação (m3)	1680689.29

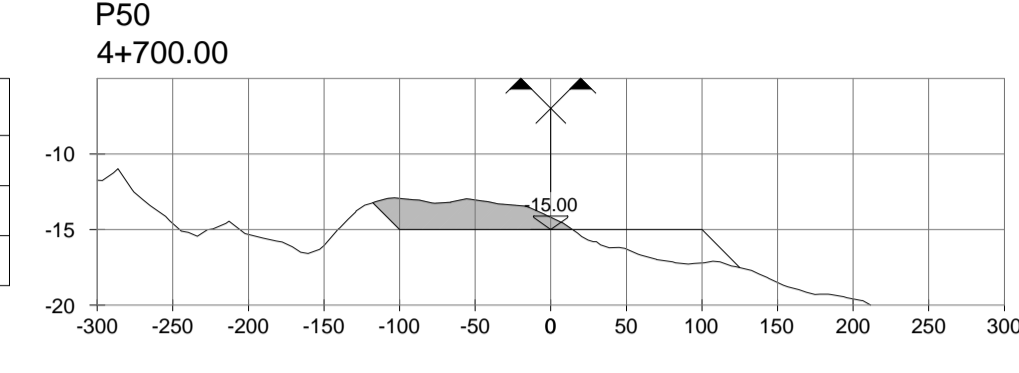

Volume P58	
Escavação (m2)	0.00
Escavação (m3)	0.00
Acumulativo Escavação (m3)	1739064.62

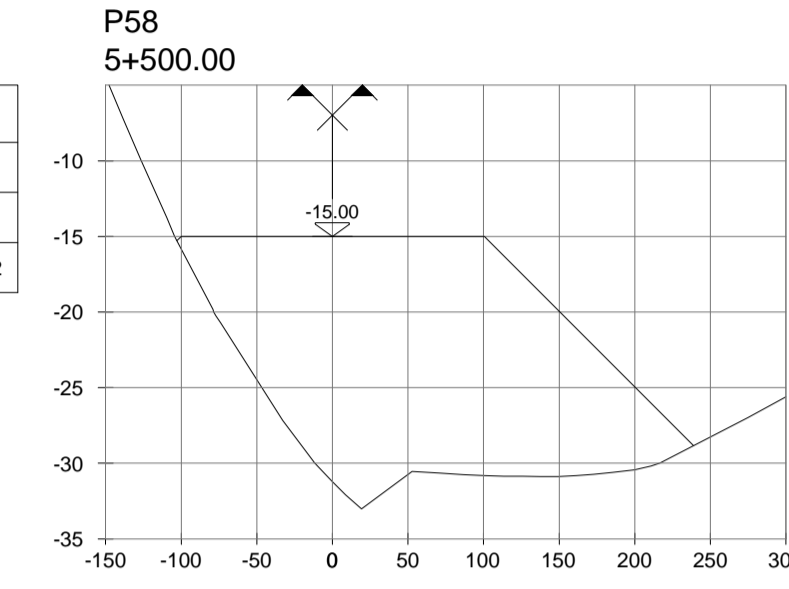

Volume P33	
Escavação (m2)	71.04
Escavação (m3)	6844.10
Acumulativo Escavação (m3)	1271302.24

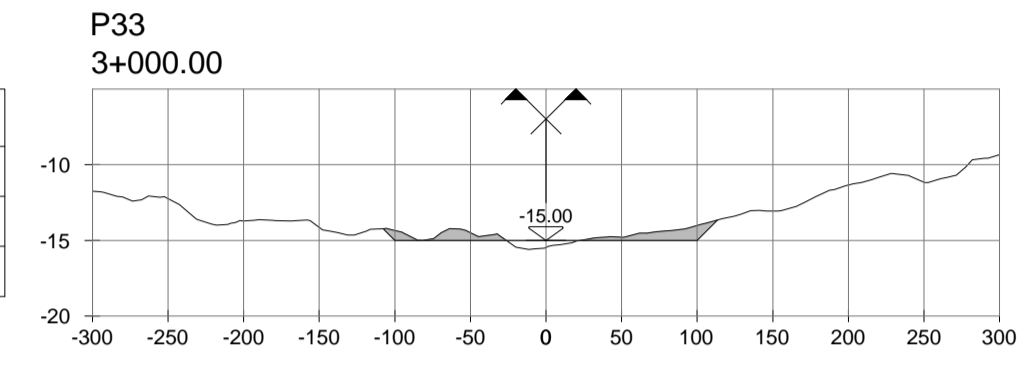

Volume P42	
Escavação (m2)	329.66
Escavação (m3)	30560.31
Acumulativo Escavação (m3)	1453248.92

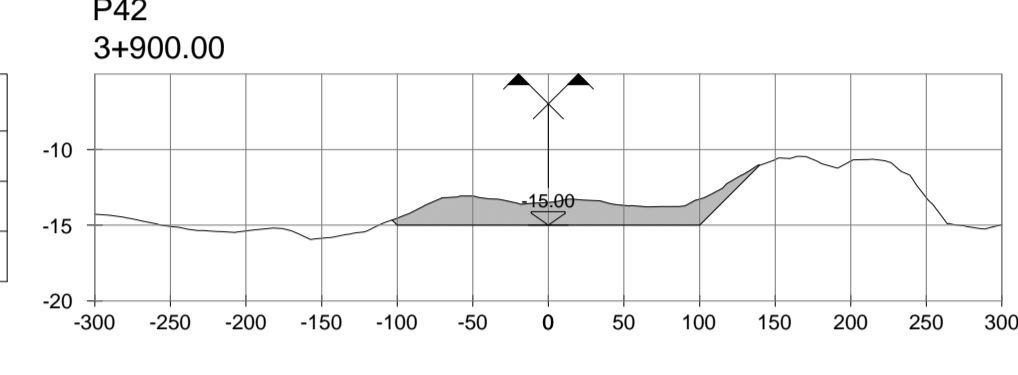

Volume P51	
Escavação (m2)	182.55
Escavação (m3)	19050.02
Acumulativo Escavação (m3)	1699739.31

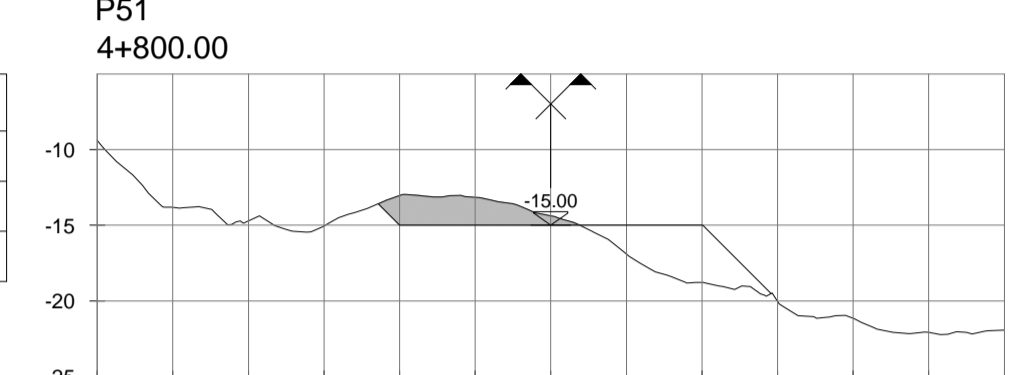

Volume P59	
Escavação (m2)	0.00
Escavação (m3)	0.00
Acumulativo Escavação (m3)	1739064.62

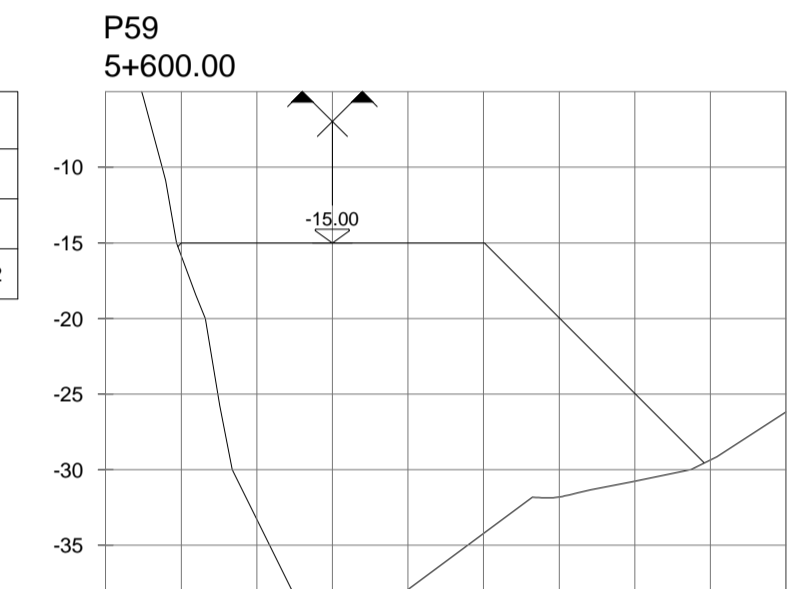

Volume P34	
Escavação (m2)	88.00
Escavação (m3)	7952.00
Acumulativo Escavação (m3)	1279254.24

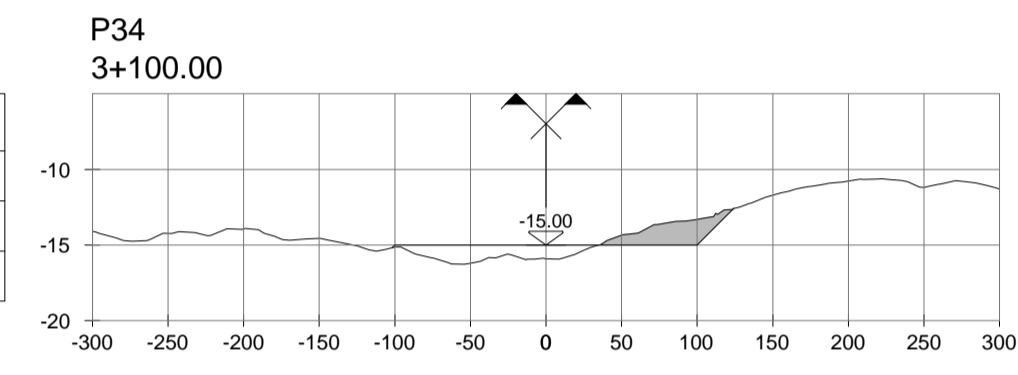

Volume P43	
Escavação (m2)	363.64
Escavação (m3)	34664.80
Acumulativo Escavação (m3)	1487913.72

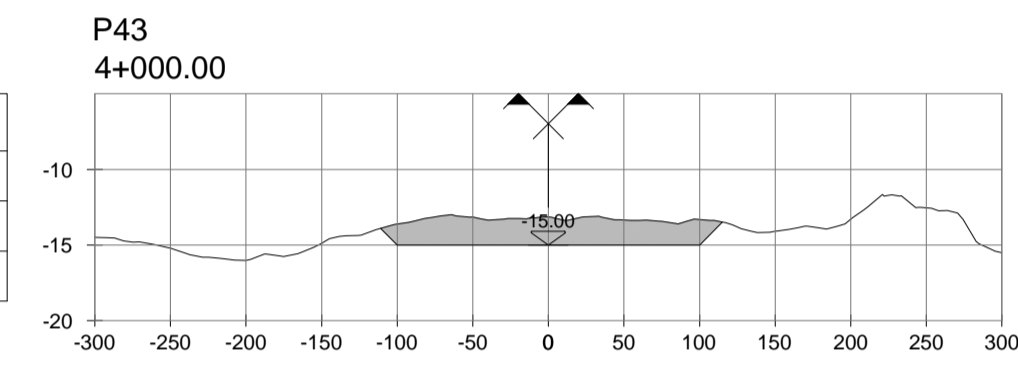

Volume P52	
Escavação (m2)	150.87
Escavação (m3)	16670.81
Acumulativo Escavação (m3)	1716410.12

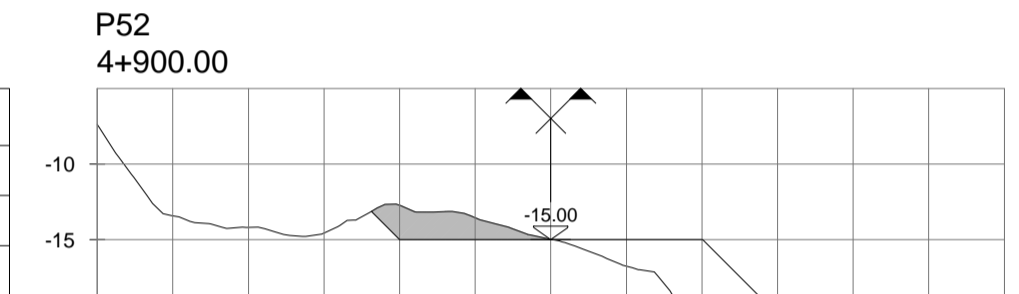

Volume P35	
Escavação (m2)	98.06
Escavação (m3)	9303.08
Acumulativo Escavação (m3)	1288557.33

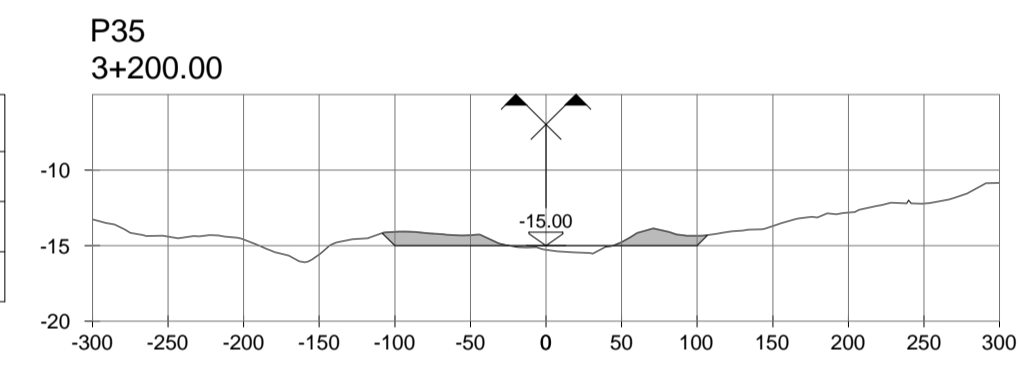

Volume P44	
Escavação (m2)	330.60
Escavação (m3)	34711.93
Acumulativo Escavação (m3)	1522626.65

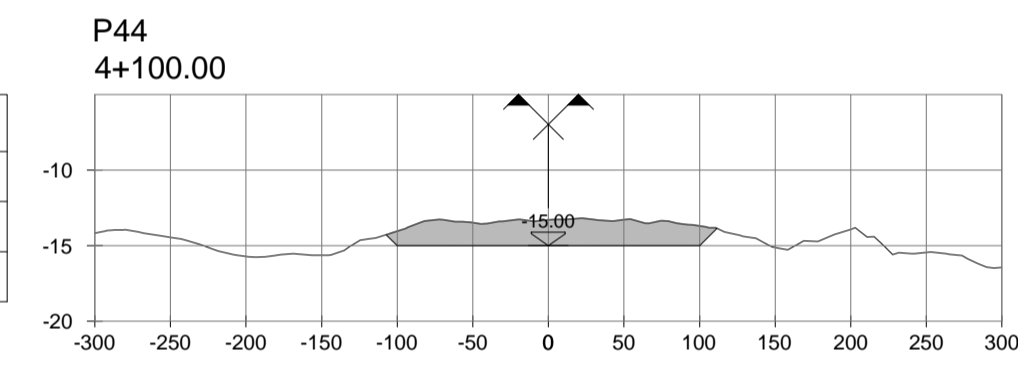

Volume P53	
Escavação (m2)	52.73
Escavação (m3)	10180.00
Acumulativo Escavação (m3)	1726590.12

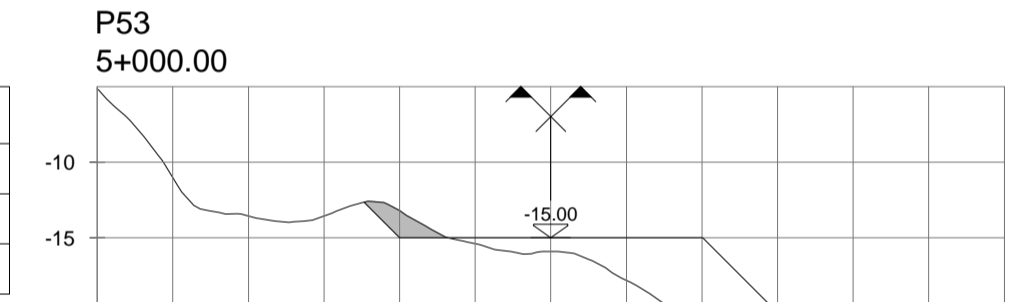

Volume P36	
Escavação (m2)	117.50
Escavação (m3)	10777.68
Acumulativo Escavação (m3)	1299335.00

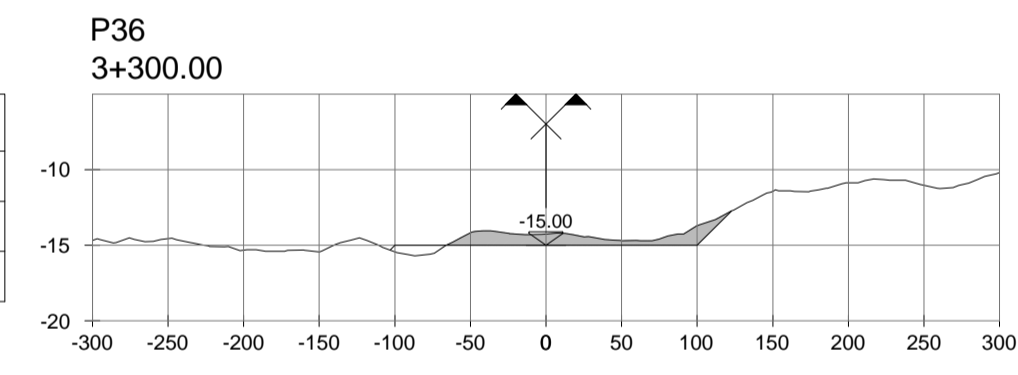

Volume P45	
Escavação (m2)	237.31
Escavação (m3)	28395.59
Acumulativo Escavação (m3)	1551021.24

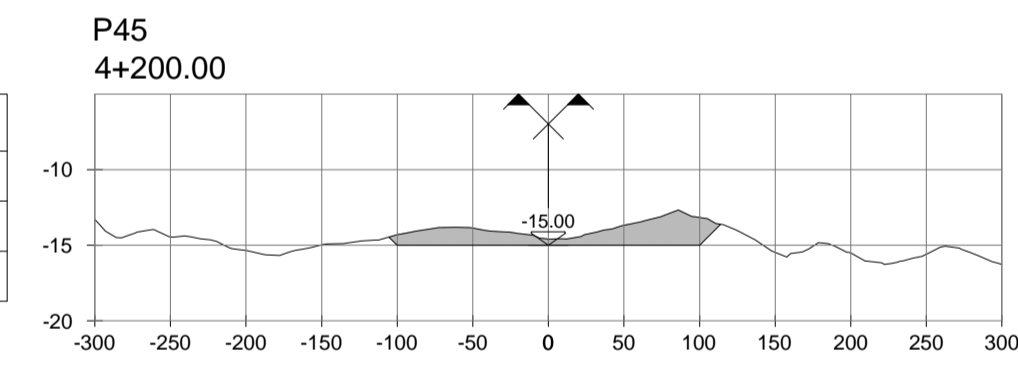

Volume P54	
Escavação (m2)	36.81
Escavação (m3)	4477.03
Acumulativo Escavação (m3)	1731067.14

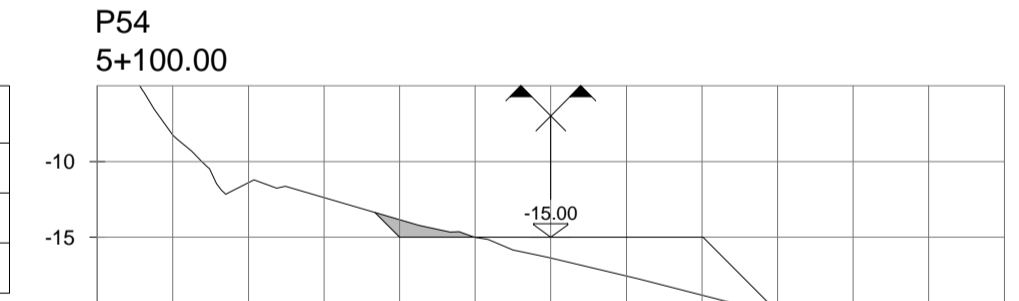

Volume P37	
Escavação (m2)	254.82
Escavação (m3)	18615.65
Acumulativo Escavação (m3)	1317950.66

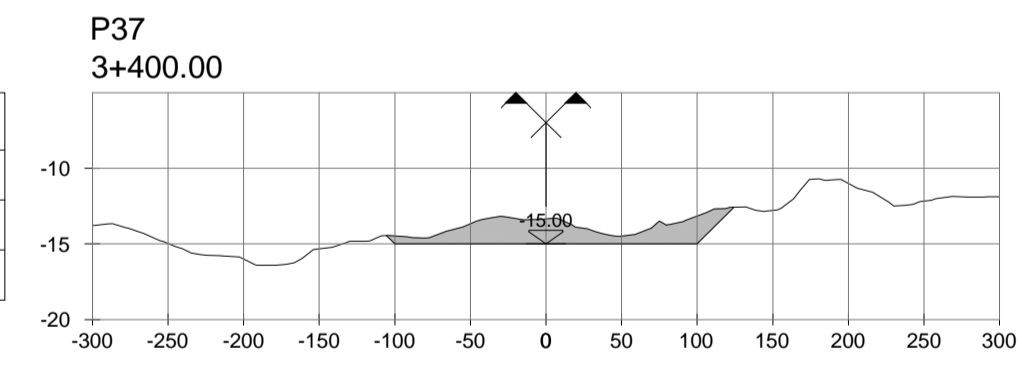

Volume P46	
Escavação (m2)	328.53
Escavação (m3)	28291.74
Acumulativo Escavação (m3)	1579312.98

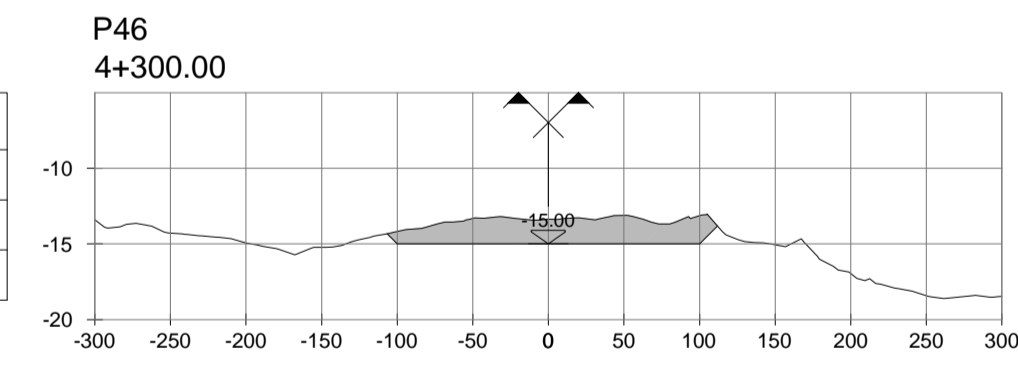

Volume P55	
Escavação (m2)	60.99
Escavação (m3)	4889.92
Acumulativo Escavação (m3)	1735957.06

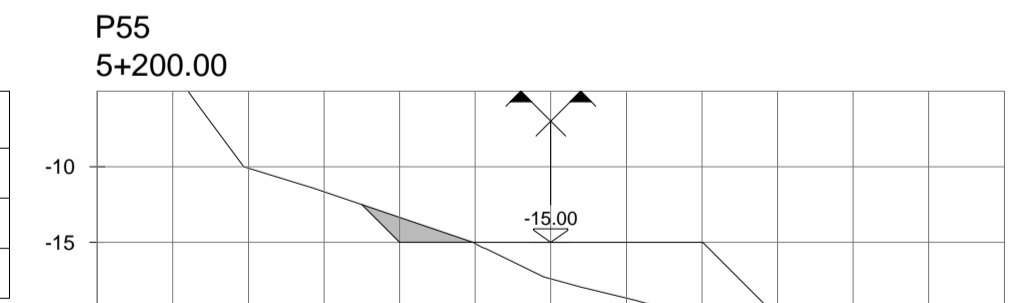

Volume P38	
Escavação (m2)	141.79
Escavação (m3)	19830.44
Acumulativo Escavação (m3)	1337781.10

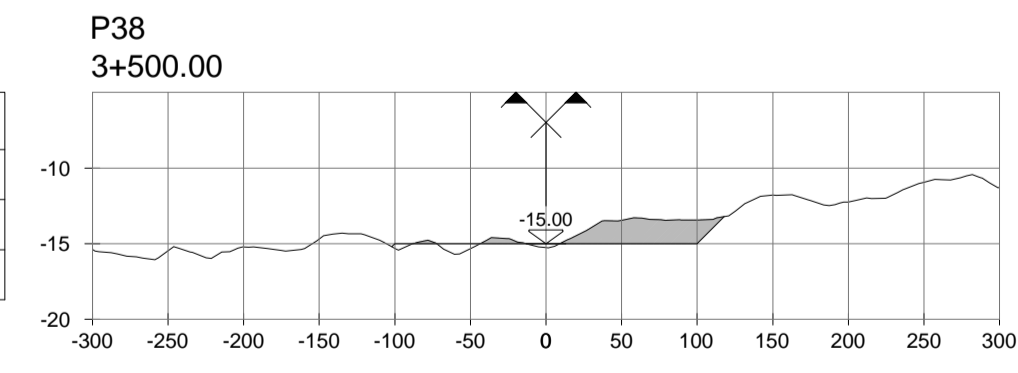

Volume P47	
Escavação (m2)	250.41
Escavação (m3)	28946.55
Acumulativo Escavação (m3)	1608259.53

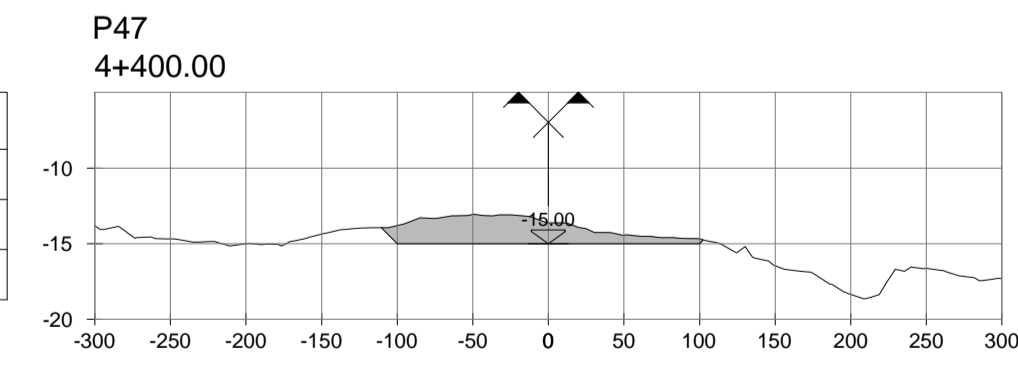

Volume P56	
Escavação (m2)	0.58
Escavação (m3)	3078.53
Acumulativo Escavação (m3)	1739035.60

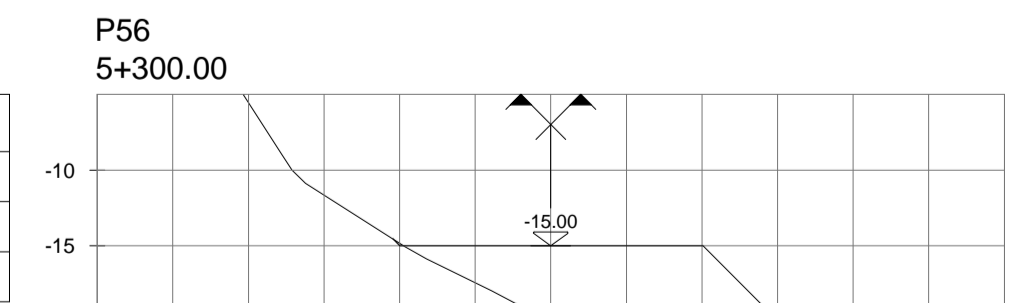

Volume P39	
Escavação (m2)	364.14
Escavação (m3)	25296.75
Acumulativo Escavação (m3)	1363077.85

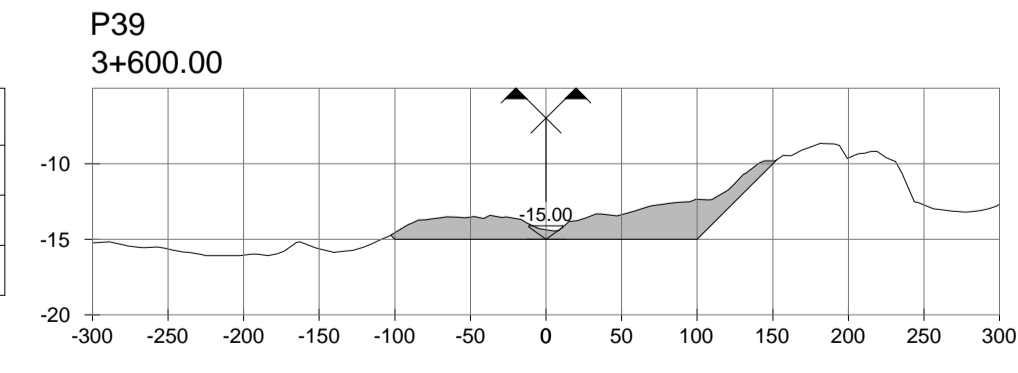

Volume P48	
Escavação (m2)	231.13
Escavação (m3)	24076.86
Acumulativo Escavação (m3)	1632336.39

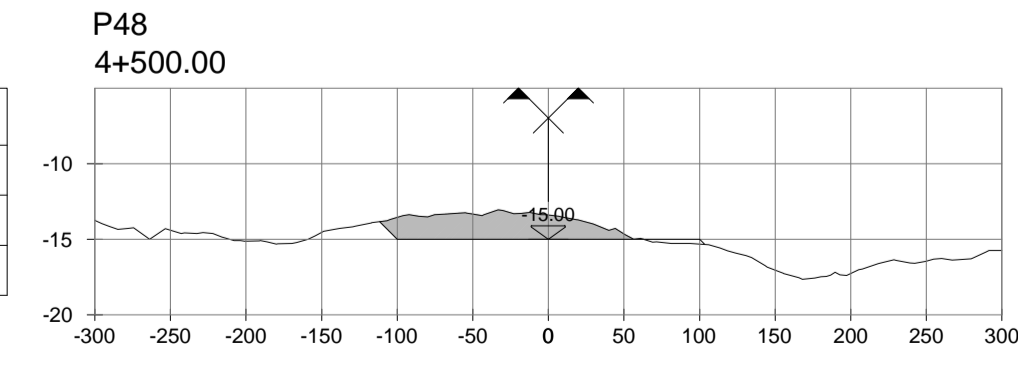

LEGENDA:

- TRAJADO ACTUAL
- TRAJADO EM ESTUDO
- Dragagem

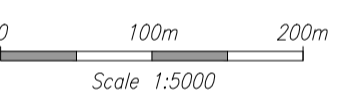

NOTAS :

- 1 - Cotas referidas ao Zero Hidrográfico (Zh)
- 2 - PMAV = +3,51mZH
- 3 - BMAV = +0,49mZH

REV	DATA	DES.	VER.	APROV.	DESIGNAÇÃO

ESTE DESENHO É PROPRIEDADE DA PROMAN, NÃO PODE SER UTILIZADO, REPRODUZIDO, NO TODO OU EM PARTE, OU DOMICADO A TERCEIROS SEM SUA EXPRESSA AUTORIZAÇÃO

CLIENTE: **ADMINISTRAÇÃO DOS PORTOS DE SETÚBAL E SESIMBRA, S.A.**

PROJECTO: **MELHORIA DA ACESSIBILIDADE MARÍTIMA AO PORTO DE SETÚBAL**

DESIGNAÇÃO: **PROJECTO DE EXECUÇÃO DRAGAGEM DO CANAL DE NAVEGAÇÃO - FASE A PERFIS TRANSVERSAIS**

Folha 2de6

PROMAN
CENTRO DE ESTUDOS E PROJECTOS, S.A.

PROJ.	R. CARVALHO	ESCALAS	H=1/5000 V=1/500	DESENHO Nº	REVISÃO
DES.	C. GASPAR			15006-1.10-103	
VERIF.	D. FONSECA			DIRECTOR/FECHADO	15006.110103
APROV.	R. CARVALHO			SUBSTITUI DES. Nº	
DATA	Julho 2016	Plot 1=1		SUBSTITUIU P/DES Nº	